

酸化ルテニウム抵抗温度計 RX シリーズ

RX-102A の特長

- 標準カーブがある
- 交換性がある
- 放射線に耐性がある
- 50mK まで使える
- 磁場の影響を受けにくい

RX-102B の特長

- 10mK まで使える
- 20mK まで校正できる
- 10mK ~ 300K で単調な特性

RX-202A の特長

- 標準カーブがある
- 交換性がある
- 放射線に耐性がある
- 50mK ~ 300K で単調な特性
- 磁場の影響を受けにくい

RX-103A の特長

- 標準カーブがある
- 交換性がある
- 放射線に耐性がある
- 1.4K ~ 40K ではベストチョイス
- 磁場の影響を受けにくい

RX-102A

このセンサーは 50mK まで使用でき、RX-202A より交換性に優れています。1K 以下の磁場による影響が小さいという特長があります。

RX-102B-CB

このセンサーは 10 mK まで使用できます。現在のところ、20 mK まで校正ができます。抵抗値の温度特性は 10 mK から 300 K の範囲で単調です。熱接触を改善し熱容量を小さくしたパッケージが用意されています。このセンサーには交換性はありません。また磁場中での使用もお勧めしません。

RX-202A

このセンサーは市販されている同等の酸化ルテニウムセンサーより磁場の影響が 1/4 になっています。またこのセンサーは 0.05 K から 300 K まで感度の極性が単調です。



選択可能
パッケージ

AA, BR, CB, CD

RX-103A

このセンサーは磁場による影響が少なく、また 1.4 K から 40 K の範囲では最も交換性が良いという特徴を持っています。

RX シリーズ抗温度計の抵抗温度特性と感度

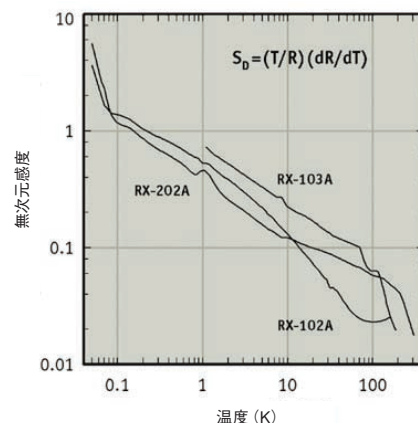
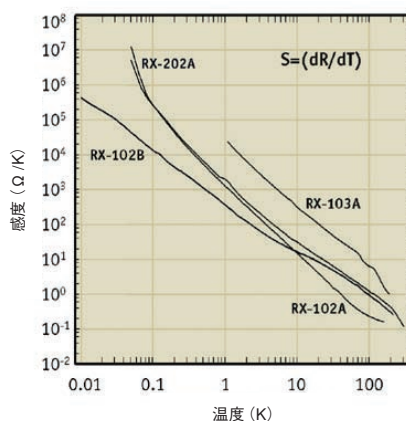
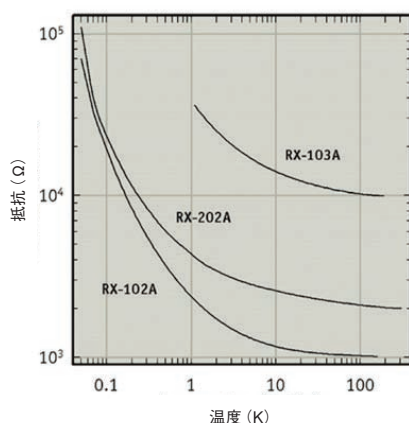

仕様

標準カーブ ¹	102、202 : 0.05 K ~ 40 K; 103 : 1.4 K ~ 40 K
推奨駆動電圧 ²	RX-102、RX-202 : 20 μ V (0.05 K ~ 0.1 K); 63 μ V (0.1 K ~ 1.2 K) ; 10 mV 以下 (T > 1 K) RX-103: 10 mV 以下 (T > 1 K)
自己発熱	RX-102、RX-202: 7.5 $\times 10^{-8}$ W @ 4.2 K; RX-103: 3.2 $\times 10^{-9}$ W @ 1.4 K, 5.5 $\times 10^{-9}$ W @ 4.2 K, 9.6 $\times 10^{-9}$ W @ 77 K (推奨駆動電流使用時)
温度応答時間	0.5 sec @ 4.2 K, 2.5 sec @ 77 K
放射線下での使用	推奨できる
磁場中での使用	推奨できる
再現性 ⁴	± 15 mK

- 1 RX-102B には標準カーブは適用されません。
- 2 レイクショアが校正に使用している 370 型 AC 抵抗ブリッジによる 1K 以下の温度の場合の推奨駆動電圧。
- 3 RX-102B は磁場中での使用を推奨しません。
- 4 再現性 (短期再現性) の値は 305 K から 4.2 K のサーマルショックの結果。

使用温度範囲

	低温側リミット	高温側リミット
RX-102A-AA	0.05 K	40 K
RX-102B-CB	0.01 K ⁵	40 K
RX-202A-AA	0.05 K	40 K
RX-103A-AA	1.4 K	40 K

⁵ 20mK までの校正が可能。

校正後の確度⁶

	RX-102A-AA	RX-102B-CB	RX-202A-AA	RX-103A-AA
20 mK	—	± 2 mK	—	—
50 mK	—	± 4 mK	—	—
1.4 K	± 16 mK	± 16 mK	± 16 mK	± 16 mK
4.2 K	± 16 mK	± 16 mK	± 16 mK	± 17 mK
10 K	± 18 mK	± 18 mK	± 18 mK	± 22 mK

⁶ [(校正の不確かさ)² + (再現性)²]^{0.5}

長期安定性

	RX-102A-AA	RX-102B-CB	RX-202A-AA	RX-103A-AA
4.2 K	± 30 mK	± 30 mK	± 50 mK	± 15 mK

磁場による影響 $\Delta T/T$ (%)

RX-102A				
温度 (K)	2.5 T	8 T	14 T	19 T
2	-1.4	-7.9	-13	-17
3	-1.5	-7	-14	-18
4	-0.56	-6.7	-14	-18
8	-1.3	-6.1	-13	-21
16	-0.40	-3.4	-9.6	-16
23	-0.31	-2.2	-6.2	-11

RX-102B				
温度 (K)	2.5 T	8 T	14 T	19 T
2	3.29	13.82	22.53	27.95
3	3.96	14.68	23.12	29.12
4	3.53	13.92	22.57	28.20
8	1.53	7.53	13.50	17.86
16	0.27	2.14	4.66	6.58
23	0.06	0.79	2.01	3.11

RX-202A				
温度 (K)	2.5 T	8 T	14 T	19 T
2	-0.13	-2.2	-3.9	-5.2
3	0.18	-0.68	-2.7	-3.7
4	0.77	0.046	-1.8	-3.2
8	-0.023	0.16	-0.65	-3.0
16	0.03	0.16	-0.48	-1.5
23	-0.05	-0.08	-0.39	-0.92

RX-103A				
温度 (K)	2.5 T	8 T	14 T	19 T
2	0.58	1.5	2.2	2.6
3	0.44	1.1	1.7	2.0
4	0.27	0.95	1.4	1.7
8	0.11	0.49	0.71	0.80
16	0.018	0.076	0.089	0.040
23	0.0051	0.0058	-0.0060	-0.095

確度 : 交換性

	RX-102A-AA-M マッチング有り	RX-102A-AA マッチング無し	RX-202A-AA-M マッチング有り	RX-202A-AA マッチング無し	RX-103A-AA-M マッチング有り	RX-103A-AA マッチング無し
0.05 K	± 5 mK	± 10 mK	± 10 mK	± 15 mK	—	—
0.3 K	± 15 mK	± 20 mK	± 20 mK	± 25 mK	—	—
0.5 K	± 20 mK	± 25 mK	± 25 mK	± 30 mK	—	—
1.4 K	± 25 mK	± 50 mK	± 50 mK	± 100 mK	± 50 mK	± 150 mK
4.2 K	± 75 mK	± 125 mK	± 150 mK	± 250 mK	± 100 mK	± 400 mK
20 K	± 500 mK	± 1.25 K	± 1 K	± 2.5 K	± 700 mK	± 2 K
40 K	± 1.5 K	± 4 K	± 2 K	± 5 K	± 1.5 K	± 4 K

温度応答カーブ (ティピカル)

	102A			102B			202A			103A		
	抵抗 (Ω)	dR/dT (Ω/K)	(T/R) * (dR/dT)	抵抗 (Ω)	dR/dT (Ω/K)	(T/R) * (dR/dT)	抵抗 (Ω)	dR/dT (Ω/K)	(T/R) * (dR/dT)	抵抗 (Ω)	dR/dT (Ω/K)	(T/R) * (dR/dT)
0.01 K	9856.38	-413888	-0.4199	—	—	—	—	—	—	—	—	—
0.02 K	—	—	—	7289.79	-170565	-0.4680	—	—	—	—	—	—
0.05 K	70020	-5090000	-3.6	4676.87	-41480	-0.4435	110000	-12300000	-5.6	—	—	—
0.1 K	19390	-266000	-1.4	3548.94	-12578	-0.3544	23340	-274000	-1.2	—	—	—
0.3 K	5615	-16600	-0.89	2502.26	-2365	-0.2836	8364	-19400	-0.69	—	—	—
1.4 K	2005	-667	-0.47	1779.33	-197.7	-0.1555	3797	-935	-0.34	30750	-13570	-0.62
4.2 K	1370	-80.3	-0.25	1546.44	-40.04	-0.1087	2918	-121	-0.17	18150	-1560	-0.36
10 K	1167	-15.3	-0.13	1410.19	-15.43	-0.1094	2579	-31.6	-0.12	14060	-315	-0.22
40 K	1049	-1.06	-0.04	1198.80	-3.411	-0.1138	2244	-4.58	-0.08	11150	-21.7	-0.08

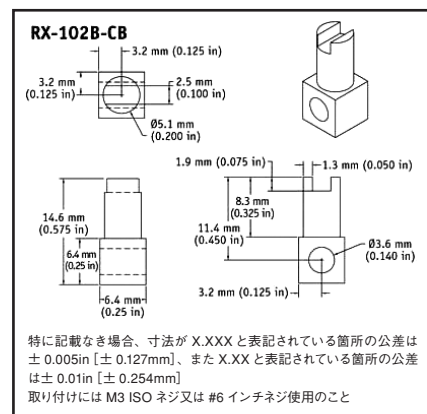

磁場による影響

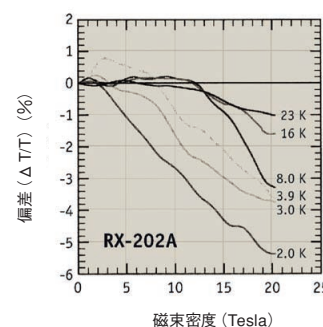
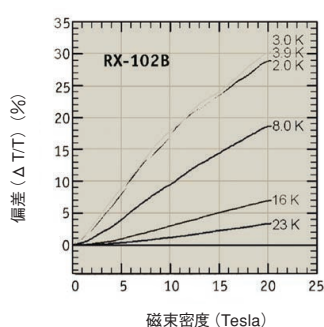
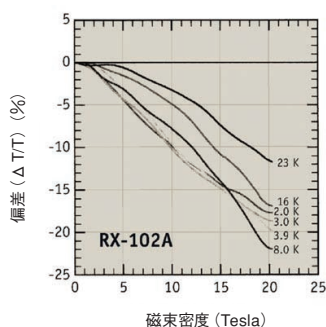

使用素材等

	質量	リード線	内部	雰囲気	センサーの材質
RX-102A-AA RX-202A-AA RX-103A-AA	3.3 g 3.28 g 3.36 g	Formvar® をコーティングした 2 本の銅ワイヤ。折り曲げ保護管付き。ユーザーはここから 4 本に分枝して配線する(無極性)	空気	ビスマスとルテニウムの酸化物の厚膜フィルム	銀パラジウムの電極、インジウム半田、アルミナ基板、サファイアヘッダー、円柱状銅管、エポキシシール
RX-102B-CB	3.5 g	6 インチ長の 2 本の 36 AWG 銅リード。ポリイミドによる絶縁コーティング。	なし	ビスマスとルテニウムの酸化物の厚膜フィルム	銀パラジウムの電極。OFHC アダプターにエポキシにより取り付け。銅ワイヤをインジウム半田でチップに接続。銅のアダプターへの放熱にはワニス VGE 7031 を使用した。

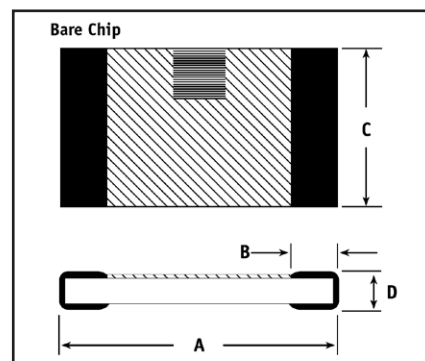
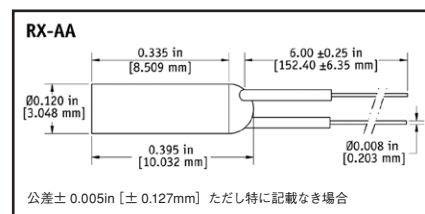

ヘアチップ	A (チップ長)	B (パッド幅)	C (チップ幅)	D (厚さ)	材料
RX-102A-BR	1.45 mm (0.057 in)	0.30 mm (0.012 in)	1.27 mm (0.050 in)	0.65 mm (0.022 in)	ビスマスとルテニウムの酸化物の厚膜フィルム
RX-103A-BR	1.40 mm (0.070 in)	0.21 mm (0.010 in)	1.23 mm (0.060 in)	0.41 mm (0.016 in)	銀パラジウムの電極

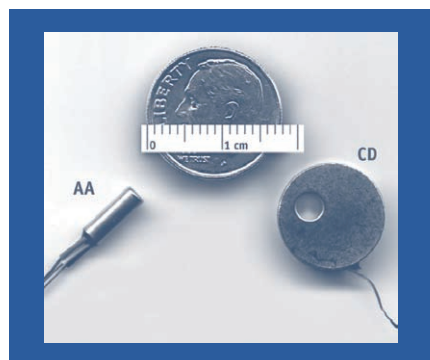

パッケージ

レイクショア社の酸化ルテニウムセンサーにはキャニスタータイプ (AA) とヘアチップタイプがあります。ヘアチップはサイズが小さく、そして温度応答時間が速いという特長があります。RX-102A-BR は RX-102A のヘアチップバージョンです。これには普通の鉛錫半田が使える貴金属の電極を使っています。RX-103A-BR は RX-103A のヘアチップバージョンです。この電極にはあらかじめ半田メッキが付けてあります。そのためセンサーの厚さが若干厚く (0.25mm から 0.41mm) なっています。これらにはリード線を付けていないので、校正もされていません。

オーダーインフォメーション

未校正センサーの場合 左側の列から型名を選択するだけです。(例: GR-200A-30)
 校正センサーの場合 型名に校正範囲コードを付け加えてください。
 (例: GR-200A-30-0.05A)

酸化ルテニウム RTD	校正範囲コード					
	未校正	0.02C	0.02B	0.05B	0.03B	1.4B
RX-202A-AA, CD	■			■	■	■
RX-202A-AA-M	■					
RX-102A-AA, CD	■			■	■	■
RX-102A-AA-M	■					
RX-102A-BR	■					
RX-102B-CB	■	■	■			
RX-103A-AA, CD	■					■
RX-103A-AA-M	■					
RX-103A-BR	■					

注: 他のパッケージも特注により可能です。弊社までご相談ください。
 センサーの性能保証期間は納入検収をもって終了致します。

東陽テクニカ

株式会社 東陽テクニカ 営業第1部

〒103-8284 東京都中央区八重洲 1-1-6 TEL. 03-3279-0771 FAX. 03-3246-0645

<http://www.toyo.co.jp>



大阪支店 〒532-0003 大阪府大阪市淀川区宮原 1-6-1 (新大阪ブリックビル) TEL. 06-6399-9771 FAX. 06-6399-9781
名古屋営業所 〒465-0095 愛知県名古屋市名東区高社 1-263 (一社中央ビル) TEL. 052-772-2971 FAX. 052-776-2559
茨城営業所 〒305-0031 茨城県つくば市吾妻 2-8-8 (つくばシティアビル) TEL. 029-851-1366 FAX. 029-852-3421
電子技術センター 〒103-8284 東京都中央区八重洲 1-1-6 TEL. 03-3279-0771 FAX. 03-3246-0645
テクノロジーインターフェースセンター 〒103-0021 東京都中央区日本橋本石町 1-1-2 TEL. 03-3279-0771 FAX. 03-3246-0645